

# acrobot<sup>®</sup> HD

*long arm und short arm*

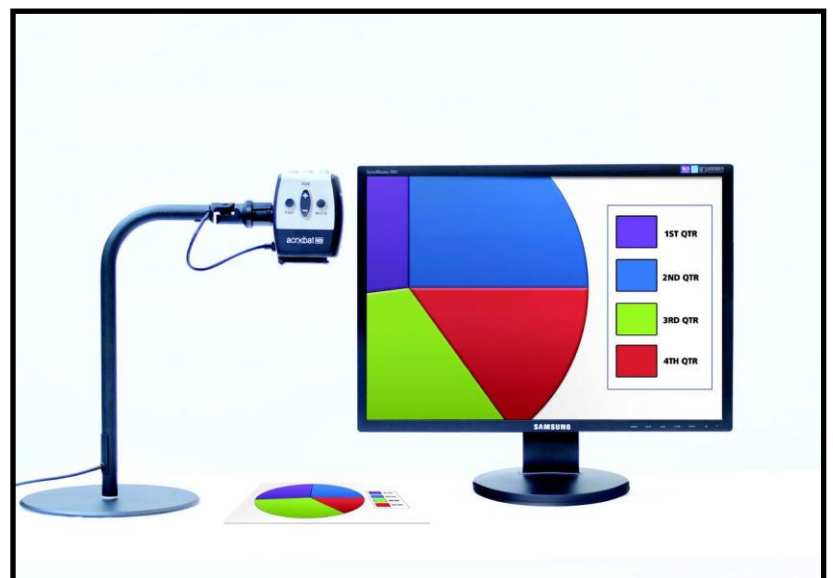

## Bedienungsanleitung

---

Wir gratulieren Ihnen zum Kauf des Acrobat HD. Produkte von Enhanced Vision wurden mit dem Ziel gestaltet, Ihnen höchstmögliche Qualität und größtmöglichen Komfort zu bieten.

Mithilfe des Acrobat DVI-Gerätes können Menschen mit Sehschwäche lesen und schreiben sowie aus jeglicher Entfernung Objekte betrachten. Das einzigartige Design dieses Produktes bietet optimale Flexibilität, einen weiten Vergrößerungsbereich und verschiedene Ansichtsoptionen, wodurch sich das Lesen einfacher gestaltet als jemals zuvor. Das Acrobat HD ist in den Versionen „long arm“ und „short arm“ erhältlich und eignet sich optimal für die Aufstellung an Schreibtisch oder Tisch. Das Acrobat HD kann problemlos mit allen PC-Monitoren oder Flachbildschirmen verbunden werden, die über einen DVI-Anschluss verfügen.

Bitte lesen Sie sich diese Bedienungsanleitung vor der Benutzung des Systems sorgfältig durch und halten Sie sich an die darin befindlichen Anweisungen. Ein gründliches Verständnis der Funktionsweise sorgt dafür, dass Sie die Flexibilität und die hervorragenden Eigenschaften des Gerätes voll nutzen können.

Sollten Sie Fragen haben, wenden Sie sich bitte an Ihren Augenspezialisten/Augenoptiker oder an den Anbieter, bei dem Sie das Gerät erworben haben.

Für Enhanced Vision sind Produktverbesserungen und –überarbeitungen ein integraler Bestandteil des Handelns.

Besuchen Sie bitte unsere Website –

**<http://www.enhancedvision.com/low-vision-product-line.html>** - und wählen Sie Ihr Produkt von Enhanced Vision. Sie finden die aktuellste Version der jeweiligen Bedienungsanleitung am Seitenende.

---

# FCC-KONFORMITÄTSERKLÄRUNG

---

Dieses Gerät entspricht Teil 15 der FCC-Bestimmungen. Sein ordnungsgemäßer Betrieb unterliegt daher folgenden zwei Bedingungen: (1) Das Gerät darf keine Störungen verursachen. (2) Das Gerät muss allen Störungen, denen es ausgesetzt ist, standhalten – auch solchen, die den ordnungsgemäßen Betrieb beeinträchtigen würden.

Das Gerät wurde getestet und entspricht den Grenzwerten für digitale Geräte der Klasse B gemäß Teil 15 der FCC-Bestimmungen. Diese Grenzwerte bieten angemessenen Schutz vor schädlichen Störungen beim Betrieb des Geräts in Wohngebieten. Das Gerät erzeugt, verwendet und gibt elektromagnetische Strahlung ab. Wenn es nicht gemäß der Anleitung installiert und benutzt wird, kann es die Funktion anderer Elektrogeräte beeinträchtigen.

Es kann jedoch nicht ausgeschlossen werden, dass in einigen Fällen doch Störungen auftreten. Sollte das Gerät den Radio- oder Fernsehempfang stören, was sich durch Ein- und Ausschalten des Geräts nachprüfen lässt, versuchen Sie die Störungen durch eine oder mehrere der folgenden Maßnahmen zu beheben:

- Verändern Sie die Position der Antenne oder richten Sie diese neu aus.
- Vergrößern Sie den Abstand zwischen dem Gerät und dem Receiver.
- Schließen Sie das Gerät so an, dass es über einen vom Receiver getrennten Stromkreis läuft.
- Falls Sie Hilfe benötigen, wenden Sie sich an einen erfahrenen Radio-/Fernsehtechniker

Unerlaubte Änderungen oder Umbauten sind, können dazu führen, dass dem Benutzer der Betrieb des Geräts untersagt wird

Verfügt Ihr Gerät über eine Option zur Verbindung mit einem TV-Gerät, muss es mit abgeschirmten Schnittstellenkabeln verwendet werden, damit die durch die FCC-Bestimmungen vorgegebenen Emissionsgrenzwerte für digitale Geräte der Klasse B eingehalten werden. Die Verwendung der abgeschirmten Schnittstellenkabel, die zusammen mit dem Gerät geliefert werden, liegt im Verantwortungsbereich des Benutzers.

***FCC Konformitätserklärung***

---

<b>Wichtige Sicherheitsvorkehrungen</b> .....	5-8
<b>Acrobat HD</b>	
Lieferumfang des Acrobat HD .....	9-10
Aufstellung des Acrobat HD.....	11-12
Verwendung des Acrobat HD.....	13-30
<b>Fehlerbehebung</b> .....	31
<b>Technische Daten</b> .....	32
<b>Garantieerklärung</b> .....	33
<b>Weitere Produkte von Enhanced Vision</b> .....	34-36
<b>Kontaktinformationen</b> .....	36

---

# WICHTIGE SICHERHEITSVORKEHRUNGEN

---

Zu Ihrer Sicherheit sowie für eine bestmögliche Nutzung und Lebensdauer des Acrobat HD lesen Sie sich diese Sicherheitsvorkehrungen bitte äußerst sorgfältig durch.

Das Acrobat HD wurde zur Vergrößerung und Optimierung von Bildern gestaltet, wobei das Ziel darin besteht, die Lebensqualität sehbehinderter Menschen zu verbessern. Inwiefern dieses Produkt die Fähigkeit zum Sehen von Bildern verbessern kann, hängt von der individuellen Verfassung sowie dem Grad der Sehbehinderung der jeweiligen Person ab.

Das Acrobat HD wurde nicht dazu entwickelt, das Sehvermögen wiederherzustellen, Sehschwächen zu korrigieren oder den degenerativen Verlust der Sehkraft zu stoppen. Ein Augenspezialist/Augenoptiker kann bestimmen, inwiefern sich das Acrobat HD für den individuellen Zustand eines Patienten eignet. Bitte halten Sie sich an folgende Sicherheitsvorkehrungen:

- Benutzen Sie das Acrobat HD bestimmungsgemäß auf einem stabilen und ebenen Untergrund wie beispielsweise einem Schreibtisch oder Tisch.
- Stellen Sie das Acrobat HD nicht auf einen instabilen Tisch, Wagen oder Ständer. Das Gerät könnte hinunterfallen und ernsthaft beschädigt oder der Benutzer verletzt werden.
- Benutzen Sie das Acrobat HD nur in Innenräumen. Das Gerät KEINEN extremen oder schnellen Temperatur- oder Feuchtigkeitsveränderungen aussetzen. Stellen Sie das Acrobat HD nicht in die Nähe eines Heizkörpers, Heizgerätes oder in Bereiche, die über mehrere Stunden hinweg direkter Sonneneinstrahlung ausgesetzt sind.
- Legen Sie das Stromkabel nicht in Durchgangsbereiche, um Schäden am Netzanschluss zu vermeiden.
- Um die Gefahr eines elektrischen Schlags zu verhindern, darf das Gerät NICHT auseinander genommen werden. Wenden Sie sich in Servicefällen bitte an eine autorisierte Reparaturwerkstatt.

## Umpositionierung des Acrobat HD

- Gehen Sie vorsichtig vor, wenn Sie das Acrobat HD über eine kurze Distanz hinweg auf einem Schreibtisch oder Tisch neu positionieren möchten. Vergewissern Sie sich, dass Sie nicht an Strom- oder Verbindungskabeln ziehen.

## Pflege des Acrobat HD

- Schalten Sie das Acrobat HD immer AUS, wenn Sie das System nicht benutzen.
- Schalten Sie das Acrobat HD vor dem Reinigen immer AUS.
- Reinigen Sie das Acrobat HD mit einem weichen, trockenen Tuch oder einem elektrostatischen Staubtuch. KEINE flüssigen Reiniger auf den Kunststoffflächen verwenden.
- Reinigen Sie das Linsenglas nach Bedarf. Verwenden Sie dazu das im Lieferumfang des Acrobat HD enthaltene Linsenreinigungstuch (siehe Abbildung 1).



- 
- Befolgen Sie alle auf dem Produkt angebrachten Warnungen, Hinweise und Anweisungen.
  - Das angebrachte Netzkabel ist eine Stromunterbrechungsvorrichtung. Die Steckdose muss sich in der Nähe des Gerätes befinden und gut zugänglich sein.
  - Dieses Produkt ist mit einem 3-poligen, geerdeten Stecker ausgestattet. Hierbei handelt es sich um ein Sicherheitsmerkmal. Dieser Stecker verfügt über einen dritten Stift (zur Erdung) und kann nur an eine entsprechende Erdungssteckdose angeschlossen werden. Wenden Sie sich falls nötig an einen Elektriker, damit dieser Ihre gewöhnliche Steckdose durch eine solche Erdungssteckdose ersetzt.
  - Das Acrobat HD darf nicht in Wasser oder in der Nähe von Wasser verwendet werden. Das Acrobat HD verfügt über keinerlei Schutz gegen Kontakt mit jeglichen Flüssigkeiten.
  - Verwenden Sie das Acrobat HD nicht in der Nähe von entzündlichen Flüssigkeiten.
  - Reinigen Sie das Acrobat HD mindestens einmal pro Woche mit einem weichen, trockenen Tuch oder einem elektrostatischen Staubtuch. KEINE flüssigen Reiniger auf den Kunststoffflächen verwenden. Eine zusätzliche Desinfizierung oder Reinigung ist nicht erforderlich.



- Dieses Produkt ist mit beweglichen Komponenten ausgestattet. Gehen Sie beim Bewegen des verstellbaren Armes oder beim Transportieren des Acrobat HD vorsichtig vor, um Verletzungen an Händen und Fingern vorzubeugen.



**⚠ VORSICHT  
BEWEGLICHE KOMPONENTEN!**

- Zur Vermeidung von Personenschäden oder Beschädigungen des Acrobat HD, nehmen Sie ausschließlich die auf den unten befindlichen Fotos gezeigten Anschlüsse vor.

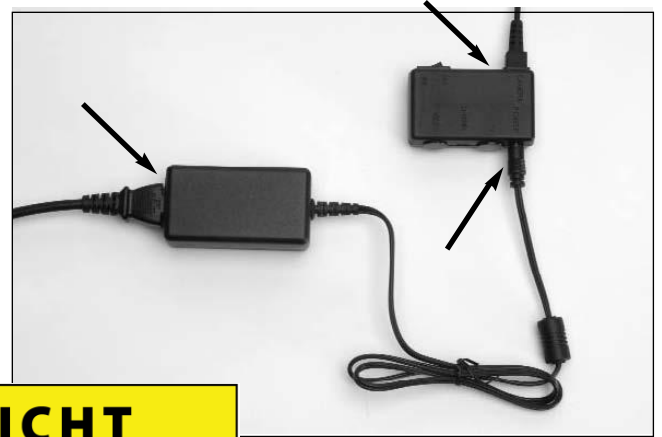

**⚠ VORSICHT  
NUR ANGEGEBENE  
EINGANGSANSCHLÜSSE VORNEHMEN!**

## Störanfälligkeit

Es kann zu einer vorübergehenden Verschlechterung des Bildes kommen, wenn das Acrobat HD starker Radiofrequenz, elektrostatischer Entladung oder flüchtigen elektrischen Störfeldern ausgesetzt ist. Bei einer elektrostatischen Entladung - die durch statische Elektrizität verursacht wird - kann der Bildschirm kurzzeitig ausfallen. In diesem Fall schalten Sie das Gerät aus und wieder ein.

## Warnhinweise für den medizinischen Bereich

- Elektromagnetische Verträglichkeit: Die Verwendung von Zubehör und Kabeln, die nicht von Enhanced Vision vorgegeben sind, können zu verstärkten Emissionen führen und die Sicherheit des Acrobat HD verringern.
- Platzierung des Gerätes: Ihr Acrobat HD sollte nicht in der Nähe von anderen Geräten oder auf anderen Geräten verwendet werden.



---

# LIEFERUMFANG DES ACROBAT HD

---

Alle für den Betrieb erforderlichen Zubehörteile sind im Lieferumfang des Acrobat HD enthalten.

## **Das Acrobat HD setzt sich aus folgenden Komponenten und Funktionen zusammen:**

1. **Kamera:** dreht sich zur Erfassung und Vergrößerung des Bildes um 340 Grad
2. **Linse:** für hohe Vergrößerungen (Zoom)
3. **Stromanschluss** ("Y"-Kabel): Anschluss an die Power/Control Box
4. **DVI-Anschluss** ("Y"-Kabel): Anschluss an Ihren DVI-Monitor/Bildschirm
5. **Fernbedienung** (inkl. Batterien): ermöglicht dem Benutzer, die Funktionen des Acrobat HD aus einer bestimmten Entfernung zu steuern
6. **Power/Control Box:** Anschlusspunkt für das Stromkabel und DVI-"Y"-Kabel
7. **Netztrafo:** wandelt das Wechselstrom-Signal in Gleichstrom um (15V)
8. **Netzkabel:** Verbindung von Stromnetz und Netztrafo

## **Acrobat HD „long arm“:**

9. **Langer, verstellbarer Arm** (28"), an dem die Kamera befestigt wird
10. **Tischklemme:** für eine sichere Befestigung des Armes an einem Tisch

## **Acrobat HD „short arm“:**

11. **Kurzer, rotierender Arm**, an dem die Kamera befestigt wird
12. **Beschwerter Sockel:** unterstützt den kurzen Arm, wenn er auf einem Schreibtisch oder Tisch verwendet wird
13. **Koffer:** praktischer Koffer zum Transport Ihres Acrobat

## **NICHT mitgeliefertes Zubehör:**

14. **XY-Tisch (optional):** kontinuierlich anpassbar für noch einfacheres Lesen
15. **DVI-Umschalter (optional):** der Bildschirm des Acrobat HD kann gemeinsam mit einem Standard DVI-Ausgang eines PCs genutzt werden, wodurch ein Umschalten zwischen beiden Quellen ermöglicht wird.

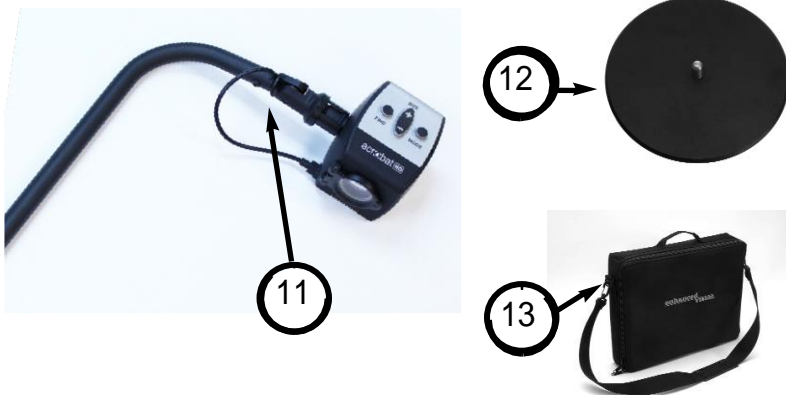
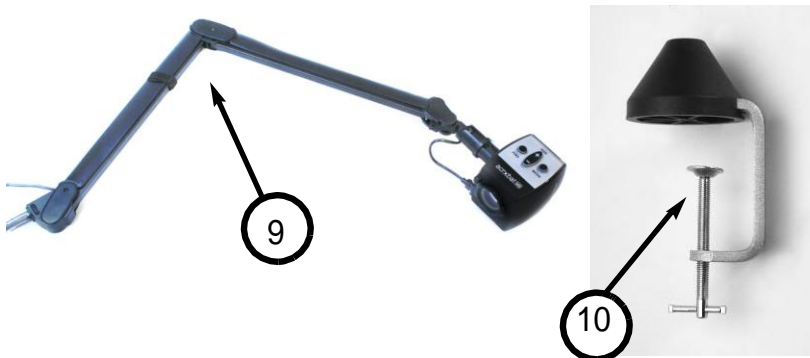
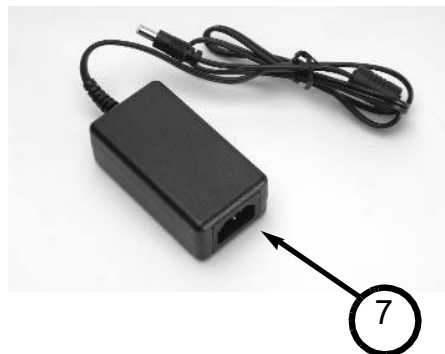
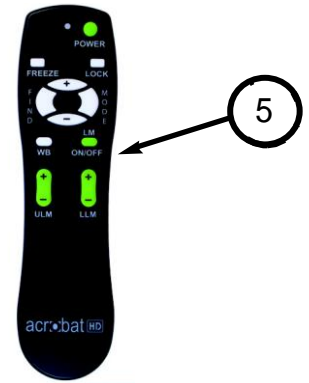

---

# AUFSTELLUNG DES ACROBAT HD

---

## Anbringung von Befestigungsklemme oder beschwertem Sockel

### 1. Acrobat HD "long arm":

Bringen Sie die Befestigungsklemme an einem stabilen Schreibtisch oder Tisch an (siehe Abbildung 1a).



Abb. 1a

### Acrobat HD "short arm":

Stellen Sie den beschwerten Sockel auf einen stabilen Schreibtisch oder Tisch (siehe Abbildung 1b).



Abb. 1b

2. Stecken Sie die Metallbasis des Arms entweder in die Befestigungsklemme (siehe Abbildung 2a) oder in den beschwerten Sockel (siehe Abbildung 2b)



Abb. 2a



Abb. 2b

3. **Acrobat HD "long arm":** Entsichern Sie den Arm, indem Sie das schwarze Klett™-Band entfernen (siehe Abbildung 3).

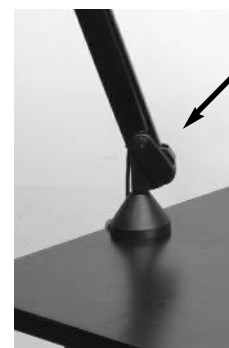
Auf der nächsten Seite finden Sie Anweisungen in Bezug auf die Verbindung mit einem DVI-kompatiblen Bildschirm oder Monitor und den Anschluss an das Stromnetz.



Abb. 3

## Allgemeiner DVI- und Stromanschluss (siehe Abbildung 1)

Ihr Acrobat HD nutzt ein speziell gestaltetes, integriertes „Y“-Kabel um sowohl den DVI- als auch den Stromanschluss vorzunehmen. Ein Ende des „Y“-Kabels ist bereits mit der Power/Control-Box verbunden. Das andere Ende des „Y“-Kabels ist an Ihren externen DVI-kompatiblen Monitor/Bildschirm anzuschließen.

Halten Sie sich für einen ordnungsgemäßen Anschluss an folgende Anweisungen:

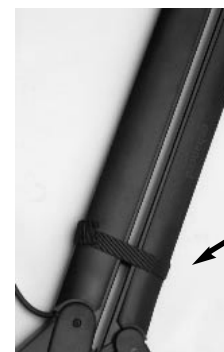
- 1) Verbinden Sie das Ende des DVI-Ausgangskabels mit dem DVI-Eingang auf der Rückseite Ihres externen Bildschirms oder Monitors.
- 2) Verbinden Sie das Netztrafo mit dem Stromeingang auf der Power/Control-Box.
- 3) Verbinden Sie das Netzkabel mit dem Eingang des Netztrafos.
- 4) Stecken Sie den Netzstecker in eine zugängliche Steckdose.
- 5) Schalten Sie das Acrobat HD mithilfe des auf der Control-Box befindlichen Kippschalters EIN/AUS.

Abbildung 1

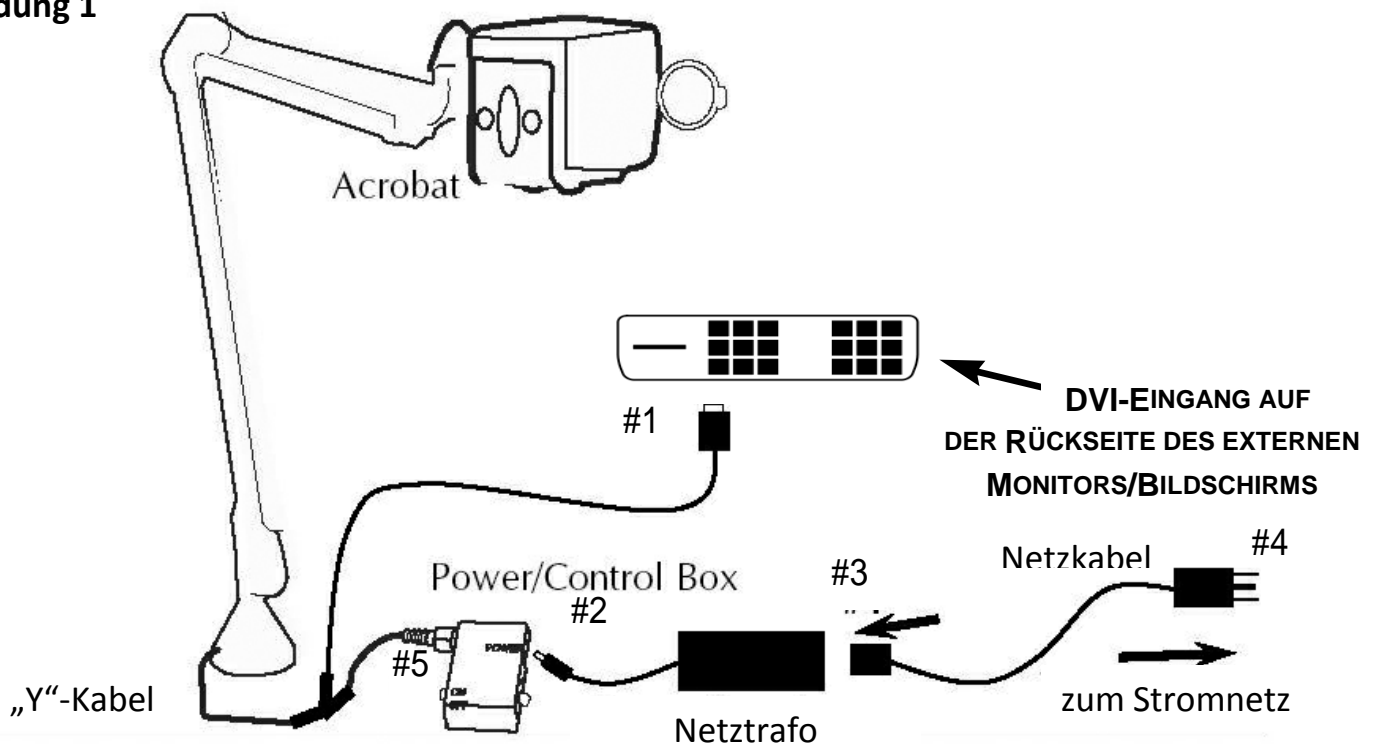

Sobald das Acrobat HD eingeschaltet wurde, können Sie die oben rechts auf der Fernbedienung des Acrobat HD befindliche, rote „Power“-Taste zum Ein- und Ausschalten des Acrobat HD verwenden.

---

# VERWENDUNG DES ACROBAT HD

---

## Einstellung des Sichtwinkels

Die Kamera des Acrobat HD ist um 340 Grad schwenkbar und bietet Menschen mit Sehbehinderung dadurch ein unübertroffenes Maß an Flexibilität. Die Kamera NICHT mit Gewalt über den Winkelbereich von 340 Grad hinaus bewegen. Dadurch könnte die Einheit beschädigt werden.

Das Acrobat HD kann zur Fernsicht, zur Selbstansicht und zum Lesen oder Schreiben verwendet werden. Zum Ändern des Anzeigemodus müssen Sie lediglich die Position der Kamera durch Schwenken des Armes anpassen.

## Fernsichtmodus

Die Kamera kann zum Erfassen von Menschen, Objekten und Kulissen nach vorn gedreht werden. Wird in diesen Sichtwinkel gewechselt, erscheint oben links im Bildschirm „Distance Viewing“. Vergewissern Sie sich, dass die Fernsicht-Linse geöffnet ist (siehe Abbildung 1).

Dieser Distanzmodus ermöglicht eine bis zu 25-fache Vergrößerung von ca. 1 Meter entfernten Objekten. Obwohl die Kamera Objekte aus jeglicher Entfernung erfassen kann, wird für diesen Modus eine Distanz zwischen Kamera und entferntem Objekt von ca. 1 Meter bis 10 Meter empfohlen. So wird die bestmögliche Vergrößerungsqualität erzielt (siehe Abbildung 2).



Abbildung 1



Abbildung 2

---

# VERWENDUNG DES ACROBAT HD

---

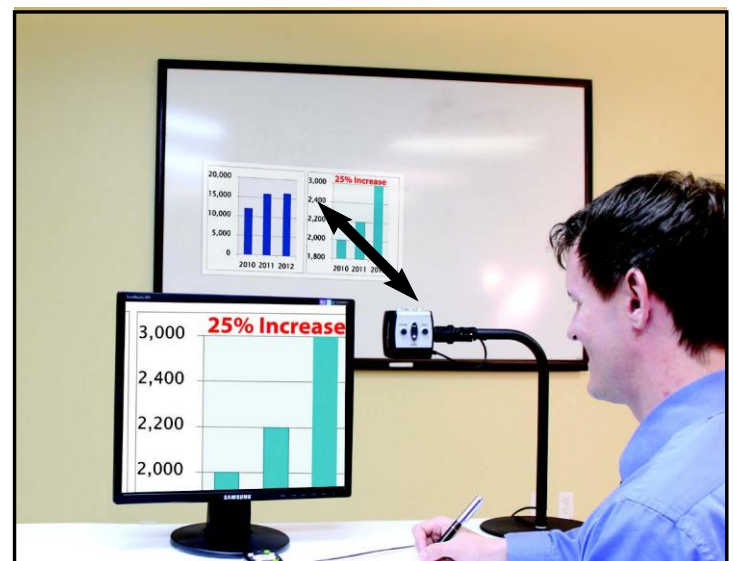
## Selbstansicht-Modus

Die Kamera kann nach hinten gedreht werden, wodurch Sie sich wie in einem Ganzkörperspiegel betrachten können. Wird in diesen Sichtwinkel gewechselt, erscheint oben links im Bildschirm „Self Viewing“. In dieser Position unterstützt Sie das Acrobat HD beim Auftragen von Make-up, beim Rasieren oder bei sonstiger Körperpflege (siehe Abbildung 1).

Verwenden Sie für eine optimal klare Sicht die Zoom-Linse und entfernen Sie sich etwa 19 cm bis 55cm von der Kamera.



Abbildung 1



## Lese- und Schreibmodus

Zum Lesen, Schreiben, Gestalten von Handarbeiten oder zur Ausübung weiterer Hobbies kann die Kamera nach unten angepasst werden (siehe Abbildung 1). Dadurch eignet sie sich optimal für die Nutzung im Schulunterricht. Wird die Kamera nach unten gedreht, erscheint oben links im Bildschirm „Reading-Mode“.

Bei der Verwendung des Acrobat HD “long arm” erfolgt eine optimal klare Ansicht, wenn die Nahlinse geschlossen wird und sich die zu betrachtenden Objekte ca. 30cm bis 50cm von der Kamera entfernt befinden.

**30cm - 50cm**



Abbildung 1



Abbildung 2



## Anpassung der Vergrößerung

Das Acrobat HD bietet eine Vielzahl an Vergrößerungsmöglichkeiten. Folgende Schritte können mit der Fernbedienung oder Kamera ausgeführt werden (siehe Abbildungen 1 und 2).

1. Zur Einstellung der Vergrößerung halten Sie die auf der Fernbedienung oder Kamera befindlichen + oder – Tasten solange gedrückt, bis Sie die gewünschte Vergrößerung erreichen.
2. Wenn Sie die Vergrößerung erhöhen, erscheint oben links im Bildschirm “Zoom In”. Wurde die maximale Vergrößerung erreicht, wird „MAX ZOOM“ angezeigt.
3. Wenn Sie die Vergrößerung verringern, erscheint oben links im Bildschirm “Zoom Out”. Wurde die minimale Vergrößerung erreicht, wird “Min Zoom” angezeigt.

**HINWEIS:** Der Vergrößerungsgrad hängt von der Distanz zwischen Kamera und Objekt ab.



Abbildung 1



Abbildung 2

## Ändern des Ansichtsmodus

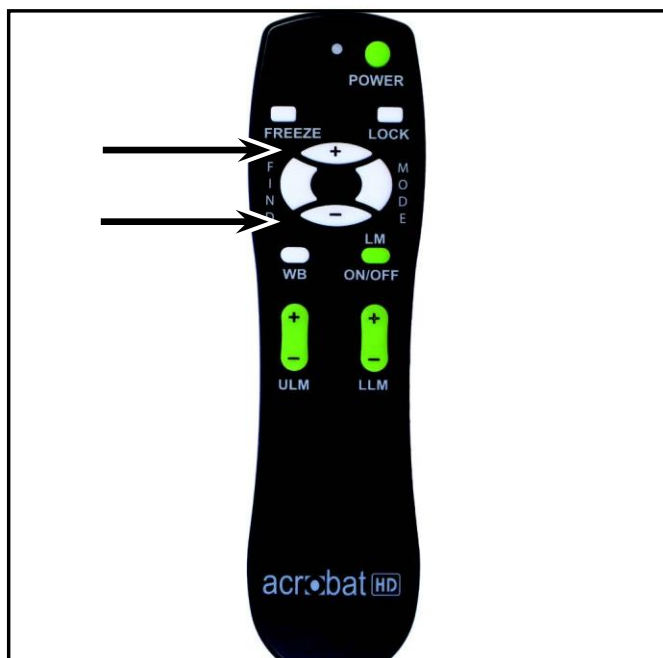
Das Acrobat HD wurde dazu entwickelt, Menschen mit einer bestimmten Sehschwäche eine optimale Betrachtung von Objekten zu ermöglichen. Dazu stehen sowohl bei der Text- als auch bei der Hintergrundanzeige verschiedene Optionen zur Verfügung. Mithilfe der Umschalttaste (siehe Abbildungen 1 und 2) können Sie zwischen Farbansicht, Schwarz-Weiß-Ansicht, verstärkt positiver oder verstärkt negativer Ansicht wechseln sowie aus bis zu 5 Farbauswahlmodus-Favoriten wählen. Die 5 Farbauswahlmodus-Favoriten können beliebig in jegliche der 28 zur Verfügung stehenden Farbauswahloptionen geändert werden, indem Sie sich an die auf Seite 24 beschriebene Vorgehensweise halten. Folgende Schritte können mit der Fernbedienung oder Kamera durchgeführt werden.

### Anpassung der Ansichtsmodi

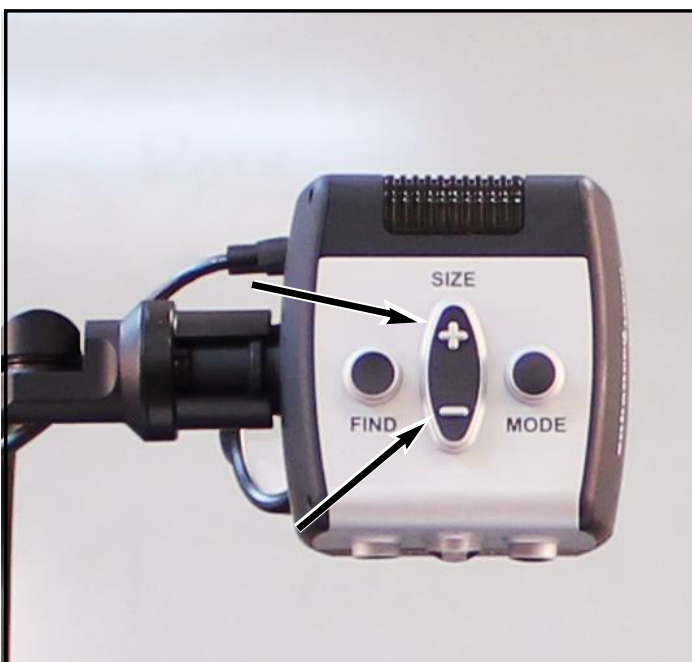
1. Sie können einen Ansichtsmodus auswählen, indem Sie auf der Fernbedienung oder Kamera auf die "Mode"-Taste drücken (siehe Abbildungen 1 und 2).
2. Jeder Tastendruck ermöglicht Ihnen einen Rundlauf durch alle sieben Ansichtsmodi (siehe nächste Seite).



Abbildung 1



Abbildung 2

---

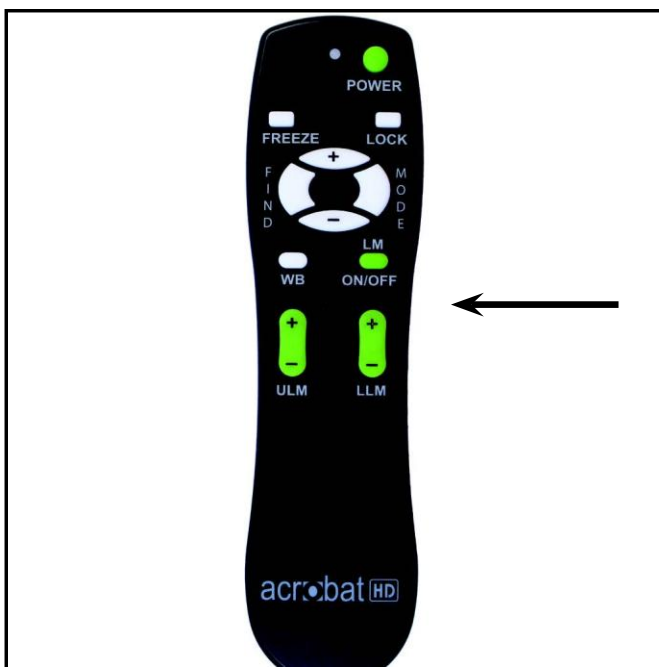
## Ansichtsmodi

### Farbbild

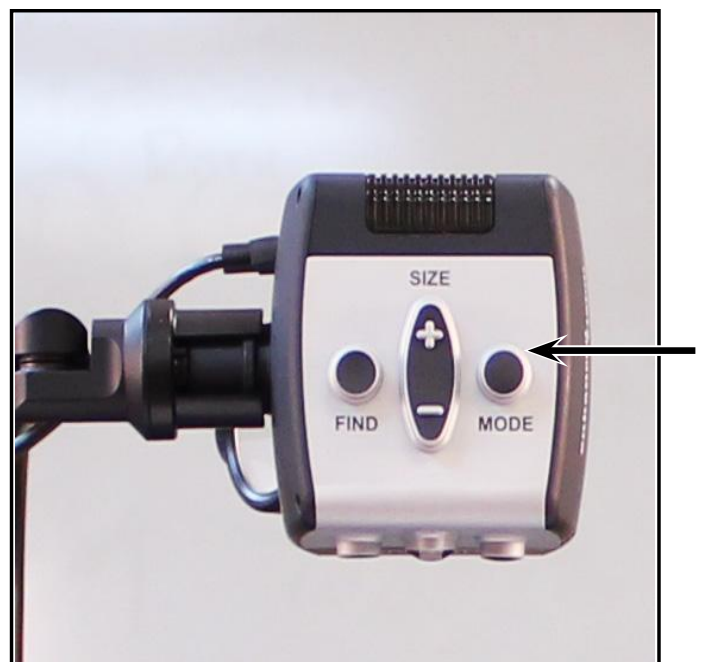
Dieser Modus zeigt eine farbechte Darstellung des vergrößerten Bildes.

### Schwarz-Weiß-Bild

Dieser Modus zeigt das vergrößerte Bild in Schwarz-Weiß an.

### Verstärkt positives Bild

Dieser Modus zeigt schwarzen Text auf weißem Hintergrund. Der Kontrast wird erhöht, wodurch klare, deutliche Textbilder entstehen.

Klare, deutliche  
Textbilder!

Verstärkt positiv

### Verstärkt negatives Bild

Dieser Modus zeigt weißen Text auf schwarzem Hintergrund. Der Kontrast wird erhöht, wodurch klare, deutliche Textbilder entstehen..

Klare, deutliche  
Textbilder!

Verstärkt negativ

### Farbwahl 1

Die Werkseinstellungen sehen hier blauen Hintergrund mit gelbem Text vor. Es handelt sich hierbei um die meistverwendete Farbkombination. Um diesen Modus in eine der 28 zur Verfügung stehenden Optionen zu ändern, folgen Sie den Anweisungen auf Seite 24.

### Farbwahl 2

Die Werkseinstellungen sehen hier schwarzen Hintergrund mit grünem Text vor. Um diesen Modus in eine der 28 zur Verfügung stehenden Optionen zu ändern, folgen Sie den Anweisungen auf Seite 24.

### Farbwahl 3

Die Werkseinstellungen sehen hier schwarzen Hintergrund mit gelbem Text vor. Um diesen Modus in eine der 28 zur Verfügung stehenden Optionen zu ändern, folgen Sie den Anweisungen auf Seite 24.

### Farbwahl 4

Dieser Modus ist von Werk aus deaktiviert. Folgen Sie den auf Seite 24 genannten Anweisungen, um diesen Farbmodus zu aktivieren.

### Farbwahl 5

Dieser Modus ist von Werk aus deaktiviert. Folgen Sie den auf Seite 24 genannten Anweisungen, um diesen Farbmodus zu aktivieren.

## Andern der Farbauswahlmodus-Favoriten

Das Acrobat bietet 28 auswählbare Farbwahlmodi und ermöglicht (wie auf Seite 17 beschrieben) eine Auswahl von bis zu 5 Favoriten. Folgende Schritte können zur Änderung der Farbmodus-Favoriten Ihres Acrobat ausgeführt werden.

1. Halten Sie die "Mode"-Taste mindestens 3 Sekunden lang gedrückt, um in das "Einstellungen ändern"-Menü zu gelangen.
2. Blättern Sie mit "+", bis Sie "6. Farbwahl" erreichen
3. Drücken Sie die "Mode"-Taste.
4. Wählen Sie mit "+" oder "-" aus, welchen Farbmodus-Favoriten Sie ändern möchten (1, 2, 3, 4 oder 5).
5. Drücken Sie die "Mode"-Taste.
6. Zum Aktivieren oder Deaktivieren ("On" bzw. "Off") dieses Favoriten, drücken Sie "+" oder "-".
7. Drücken Sie die "Mode"-Taste.
8. Drücken Sie für eine Vorschau der 28 zur Verfügung stehenden Farbwahlmodi auf "+" oder "-".
9. Drücken Sie die "Mode"-Taste, um den gewünschten Farbwahlmodus auszuwählen und zu speichern.

Einstellungen ändern

6. Farbwahl

## Anpassung der Helligkeit (nur Farbmodus)

Anhand der folgenden Schritte können Sie im Farbmodus die Helligkeit des Bildschirmes anpassen:

1. Halten Sie die "Mode"-Taste mindestens 3 Sekunden lang gedrückt, um in das "Entering Setup"-Menü zu gelangen.
2. Blättern Sie mit "+", bis Sie "4. Helligkeit/Farbe" erreichen.
3. Drücken Sie die "Mode"-Taste.
4. Zum Erhöhen oder Verringern der Bildschirmhelligkeit drücken Sie "+" bzw. "-".
5. Drücken Sie zum Einstellen und Speichern der Bildschirmhelligkeit die "Mode"-Taste.

Einstellungen  
ändern

4. Helligkeit/Farbe

Einstellungen  
ändern

## Anpassung der Helligkeit (Farbwahlmodus)

Anhand der folgenden Schritte können Sie im Farbwahlmodus die Helligkeit des Bildschirmes anpassen:

1. Halten Sie die "Mode"-Taste mindestens 3 Sekunden lang gedrückt, um in das "Einstellungen ändern"-Menü zu gelangen.
2. Blättern Sie mit "+", bis Sie auf "5. Helligkeit Farbe" gelangen.
3. Drücken Sie die "Mode"-Taste.
4. Zum Erhöhen oder Verringern der Bildschirmhelligkeit drücken Sie "+" bzw. "-".
5. Drücken Sie zum Einstellen und Speichern der Bildschirmhelligkeit im Farbwahlmodus die "Mode"-Taste.

Helligkeit für  
Farbbild

## Anpassung des Weißabgleichs mithilfe der Fernbedienung

Die Farbe Weiß wird oft durch die Raumbeleuchtung beeinflusst. Durch den Weißlichtabgleich des Acrobat HD wird eine optimale Darstellung erzielt.

Halten Sie sich an folgende Schritte, um den Weißabgleich mithilfe der Fernbedienung anzupassen:

1. Drücken Sie die "WB"-Taste (Weißabgleich, siehe Abbildung 1) auf der Fernbedienung und warten Sie zwei Sekunden, bis die Taste aktiviert ist.
2. Wiederholen Sie Schritt 1, um durch alle vier Einstellungen zu blättern.
  - a. W.B. Auto: passt sich automatisch den Lichtverhältnissen des Raumes an
  - b. W.B. Warm: rötliche Tönung
  - c. W.B. Normal: ausgeglichener Farbton
  - d. W.B. Kalt: bläuliche Tönung



Abbildung 1

## Anpassung des Weißabgleichs mithilfe der Kamera

Halten Sie sich an folgende Schritte, um den Weißabgleich mithilfe der Kamera anzupassen:

1. Halten Sie die "Mode"-Taste mindestens 5 Sekunden lang gedrückt, um in das "Entering Setup"-Menü zu gelangen.
2. Blättern Sie mit "+", bis Sie "2. Weißabgleich" erreichen.
3. Drücken Sie die "Mode"-Taste, um die Weißabgleich-Funktion zu starten.
4. Zum Blättern durch die vier Einstellungen drücken Sie +/-.
5. Drücken Sie die "Mode"-Taste, um diese Funktion zu verlassen.

Einstellungen ändern

2. Weißabgleich

Weißabgleich Auto -  
Weißabgleich Warm -  
Weißabgleich Normal -  
Weißabgleich Kalt



Abbildung 1



## Verwendung von Zeilenmarkierungen mithilfe der Fernbedienung

Zeilenmarkierungen grenzen ein Bild zwischen zwei horizontalen Linien ein. Diese Markierungen können als Lesehilfe bei langen Textpassagen verwendet werden, Ihnen dabei behilflich sein, an der richtigen Stelle des Textes zu bleiben, wenn Sie von einer Seite der Anzeige zur anderen wechseln oder ganz einfach für müheloses Schreiben sorgen.

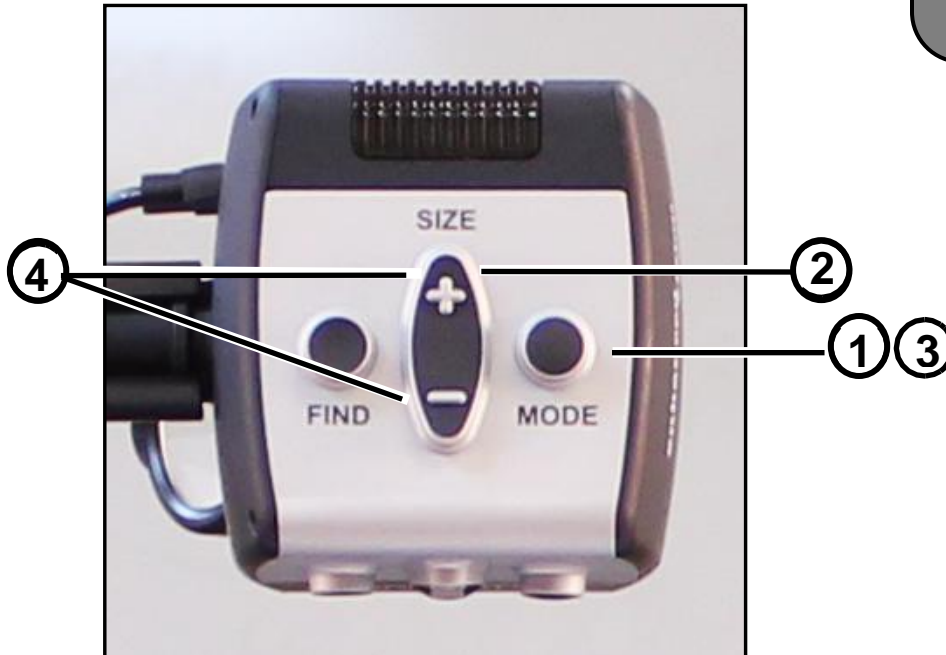
Halten Sie sich an folgende Schritte, um Zeilenmarkierungen mithilfe der Fernbedienung hinzuzufügen/zu entfernen:

1. Halten Sie die "LM ON/OFF"-Taste (Zeilenmarkierungen EIN/AUS) mindestens 1 Sekunde lang gedrückt.
2. Drücken Sie die "ULM+/-"-Tasten, um die obere Zeilenmarkierung zu bewegen.
3. Drücken Sie die "LLM+/-"-Tasten, um die untere Zeilenmarkierung zu bewegen.
4. Halten Sie die "LM ON/OFF"-Taste mindestens 1 Sekunde lang gedrückt, um Zeilenmarkierungen zu entfernen.



Abbildung 1

## Verwendung von Zeilenmarkierungen mithilfe der Kamera

Halten Sie sich an folgende Schritte, um Zeilenmarkierungen mithilfe der Kamera hinzuzufügen/zu entfernen:

1. Halten Sie die "Mode"-Taste mindestens 5 Sekunden lang gedrückt, um in das "Einstellungen ändern"-Menü zu gelangen.
2. Das Menü zeigt automatisch „1. Linieneinblendung an“ oder „LM On“ (Zeilenmarkierungen AUS) an.
3. Drücken Sie die "Mode"-Taste.
4. Im Menü erfolgt die Anzeige „1. Line Markers aus“ oder „LM Off“ (Zeilenmarkierungen AUS)
5. Drücken Sie die "-" Taste, um die Zeilenmarkierungen zu aktivieren. Auf dem Bildschirm erscheint "Linieneinblendung an".
6. Drücken Sie die "Mode"-Taste. Im Menü erfolgt die Anzeige "2. Upper Marker ADJ" oder „Top Marker“.
7. Drücken Sie die +/- Tasten, um die obere Zeilenmarkierung nach oben oder unten zu bewegen.
8. Drücken Sie die "Mode"-Taste, um die obere Zeilenmarkierung zu setzen.
9. Im Menü erfolgt nun die Anzeige "2. Lower Line Marker" oder „Bottom Marker“ (untere Zeilenmarkierung).
10. Drücken Sie die +/- Tasten, um die untere Zeilenmarkierung nach oben oder unten zu bewegen.
11. Drücken Sie die "Mode"-Taste, um die untere Zeilenmarkierung zu setzen.
12. Zum Entfernen von Zeilenmarkierungen sind die Schritte 1-3 zu wiederholen.
13. Drücken Sie die "+" Taste, um in das Menü "1. Linieneinblendung aus" oder „LM Off“ (Zeilenmarkierungen AUS) zu gelangen.
14. Drücken Sie zum Verlassen des Menüs die "Mode"-Taste.

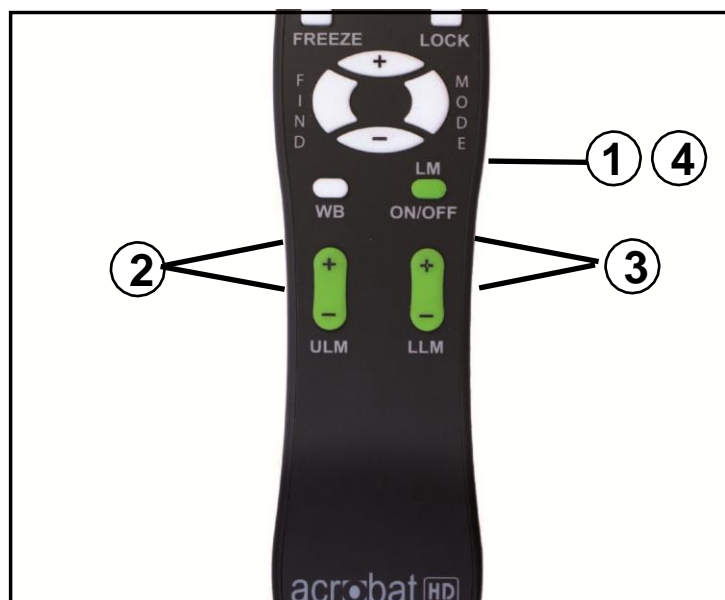
EINSTELLUNGEN

ZEILENMARKIERUNGEN

1. Obere Zeile anpassen  
oder  
2. Untere  
Zeilenmarkierung

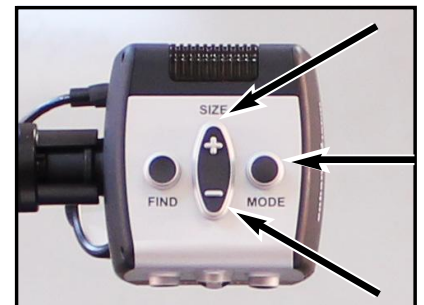

## Einstellung des Links- oder Rechtshändermodus

Die Werkseinstellungen sehen vor, dass das Acrobat links neben Ihr Lese-/Schreibmaterial gestellt wird. Hierbei handelt es sich um eine für die meisten Rechtshänder ideale Platzierung, wenn das Gerät zum Schreiben verwendet wird (siehe Abbildung 1).



Abbildung 1

Falls gewünscht, kann das Acrobat stattdessen auch rechts neben Ihr Lese-/Schreibmaterial gestellt werden. Hierbei handelt es sich um eine für die meisten Linkshänder ideale Platzierung, wenn das Gerät zum Schreiben verwendet wird (siehe Abbildung 2).



Abbildung 2

Um eine korrekte Bildausrichtung zu erhalten, wenn das Acrobat rechts neben Ihrem Lese-/Schreibmaterial steht, sind folgende Anweisungen zur Einstellung des Linkshändermodus zu beachten:

1. Halten Sie die "Mode"-Taste 5 Sekunden lang gedrückt, um in das "Einstellungen ändern"-Menü zu gelangen.
2. Drücken Sie die "+"-Taste, bis Sie "3. Left Hand Mode" erreichen.
3. Drücken Sie die "Mode"-Taste, um die Funktion "Linkshänder On/Off" zu aktivieren.
4. Drücken Sie die "+"-Taste und wählen Sie entweder "Linkshänder an" oder „Linkshänder aus“.
5. Drücken Sie die "Mode"-Taste, um das Menü zu verlassen und zum gewöhnlichen Betrieb zurückzukehren.

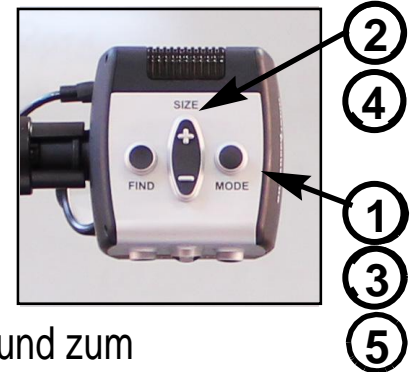

Die zuletzt im Rechts-/Linkshändermodus vorgenommenen Einstellungen werden gespeichert und auch nach dem Ausschalten des Gerätes beibehalten.

## Verwendung des Objektfinders

Mithilfe der Objektfindefunktion des Acrobat HD können Sie das, was Sie auf einer Seite suchen, schnell ausfindig machen oder einen bestimmten Teil eines Objektes lokalisieren, den Sie sich näher ansehen möchten.

Halten Sie sich an folgende Anweisungen, um das gewünschte Objekt mithilfe der Fernbedienung oder Kamera ausfindig zu machen:

1. Halten Sie die "Find"-Taste auf der Fernbedienung (siehe Abbildung 1) oder Kamera (siehe Abbildung 2) gedrückt.

Das Acrobat HD zoomt automatisch auf das weiteste Sichtfeld heraus, woraufhin in der Mitte des Bildschirms ein „Ziel“ angezeigt wird (siehe Abbildung 3).

2. Bewegen Sie Ihre Arbeit oder das Lesematerial solange, bis sich das gewünschte Objekt innerhalb des "Zielbereichs" befindet.

3. Lassen Sie die "Find"-Taste los. Das innerhalb des Zielbereichs befindliche Objekt wird nun vergrößert.



Abbildung 3



Abbildung 1

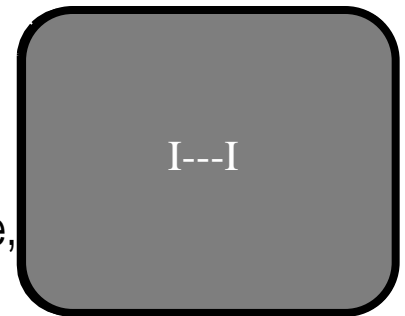

Abbildung 2

## Verwendung der intelligenten Scharfstellfunktion mithilfe der Fernbedienung

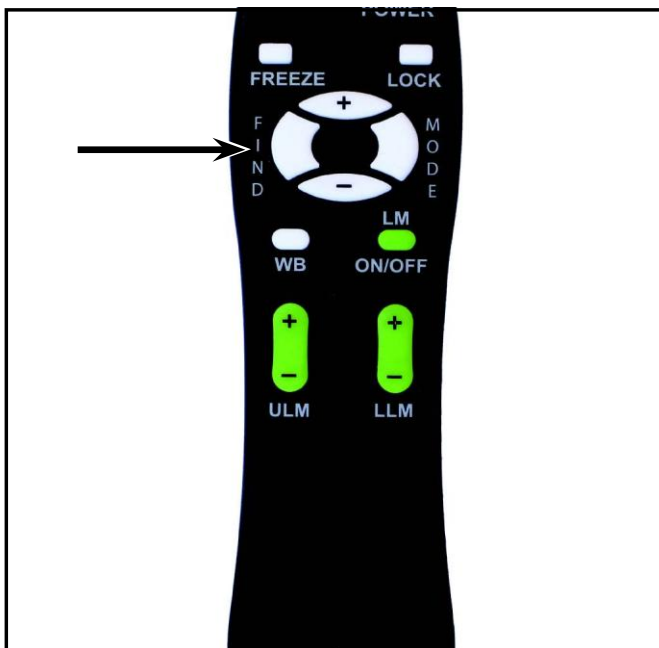
Wenn das Acrobat HD eingeschaltet ist, ist es automatisch auf Autofokus (automatische Bildscharfe) gestellt. Hierbei handelt es sich um die komfortabelste Einstellung für Alltagssituationen, wie beispielsweise das Lesen einer einzelnen Buchseite oder eines Medikamentenfläschchens oder die Gestaltung von Handarbeiten.

Mit Autofokus können Sie - beispielsweise beim Schreiben - einen bestimmten Bereich in einer festgestellten Distanz scharf stellen. Die INTELLIGENTE SCHARFSTELLFUNKTION des Acrobat HD stellt nach dem Verändern des Vergrößerungsgrades automatisch wieder das Objekt scharf, das Sie sich gerade ansehen. Das Acrobat HD stellt also das Geschriebene scharf und nicht etwa Ihre Hand, wenn diese in den Erfassungsbereich der Kamera gelangt.



Abbildung 1

Halten Sie sich an folgende Anweisung, um die Scharfstell-Funktion mithilfe der Fernbedienung anzuwenden:

1. Legen Sie Ihr Notizpapier, Briefpapier, Scheckbuch oder sonstiges Schreibmaterial auf den Tisch.
2. Drücken Sie die "Lock"-Taste auf der Fernbedienung (siehe Abbildung 1).
3. Oben links im Bildschirm werden die Buchstaben "FL" angezeigt (siehe Abbildung 3).
4. Um zur Autofokus-Funktion zurückzukehren, drücken Sie die "Lock"-Taste auf der Fernbedienung (siehe Abbildung 1).
5. Die Buchstaben "AF" erscheinen oben links im Bildschirm (siehe Abbildung 3).



Abbildung 2



Abbildung 3

## Verwendung der intelligenten Scharfstellfunktion mithilfe der Kamera

Halten Sie sich an folgende Anweisung, um die Scharfstell-Funktion mithilfe der Kamera anzuwenden:

1. Legen Sie Ihr Notizpapier, Briefpapier, Scheckbuch oder sonstiges Schreibmaterial auf den Tisch.
2. Zur Aktivierung von Autofokus an halten Sie die auf der Kamera befindlichen "Find"- und "Mode"-Tasten mindestens 1 Sekunde lang gleichzeitig gedrückt.
3. Oben links im Bildschirm erscheinen die Buchstaben „FL“ (siehe Abbildung 2).
4. Um zu AUTOFOkUS zurückzukehren, halten Sie die auf der Kamera befindlichen "Find"- und "Mode"-Tasten mindestens 1 Sekunde lang gleichzeitig gedrückt.
5. Die Buchstaben "AF" erscheinen oben links im Bildschirm (siehe Abbildung 3).

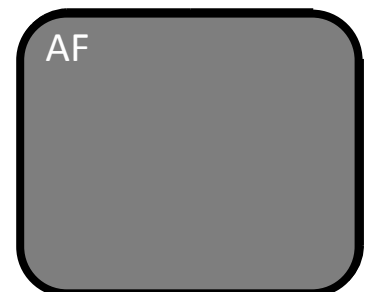

Abbildung 1



Abbildung 2



Abbildung 3



## Verwendung der Freeze-Funktion (Standbild)

Mithilfe der Freeze-Funktion können Sie ein Standbild von dem Objekt erstellen, das gerade durch das Acrobat HD vergrößert, sodass mehr Zeit zum Betrachten des Bildes bleibt. Diese Funktion erweist sich als besonders hilfreich für die Aufzeichnung von Notizen im Schulunterricht.

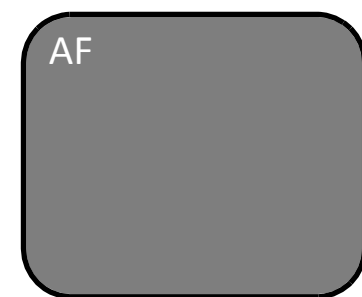
Halten Sie sich an folgende Anweisungen, um die Freeze-Funktion nur mithilfe der Fernbedienung anzuwenden:

1. Halten Sie die „Freeze“-Taste mindestens 2 Sekunden lang gedrückt (siehe Abbildung 1).
2. Das Bild oder Video wird „eingefroren“, wobei oben links im Bildschirm „Standbild“ angezeigt wird (siehe Abbildung 2).
3. Der Freeze-Modus wird wieder deaktiviert, wenn Sie eine beliebige Taste drücken oder den Betrachtungswinkel ändern.



Abbildung 1



Abbildung 2



# Optionen zur erweiterten Programmierung

Das Acrobat HD verfügt über erweiterte Möglichkeiten zur Umprogrammierung der mitgelieferten Fernbedienung (wenn mehrere Einheiten verwendet werden) sowie zur Umstellung der voreingestellten Sprache, die innerhalb der Einstellungsmenüs verwendet wird. Diese Einstellungen sind vollständig optional und sollten unter normalen Umständen nicht verändert werden. Die auf den nächsten Seiten befindlichen Informationen verstehen sich lediglich als technische Referenz. Wenden Sie sich an Ihre EnhancedVision-Vertretung oder rufen Sie unseren technischen Service gebührenfrei an, falls Sie diese Einstellungen wirklich ändern müssen.

## ACROBAT HD – MENÜPUNKT EIGENSCHAFTEN

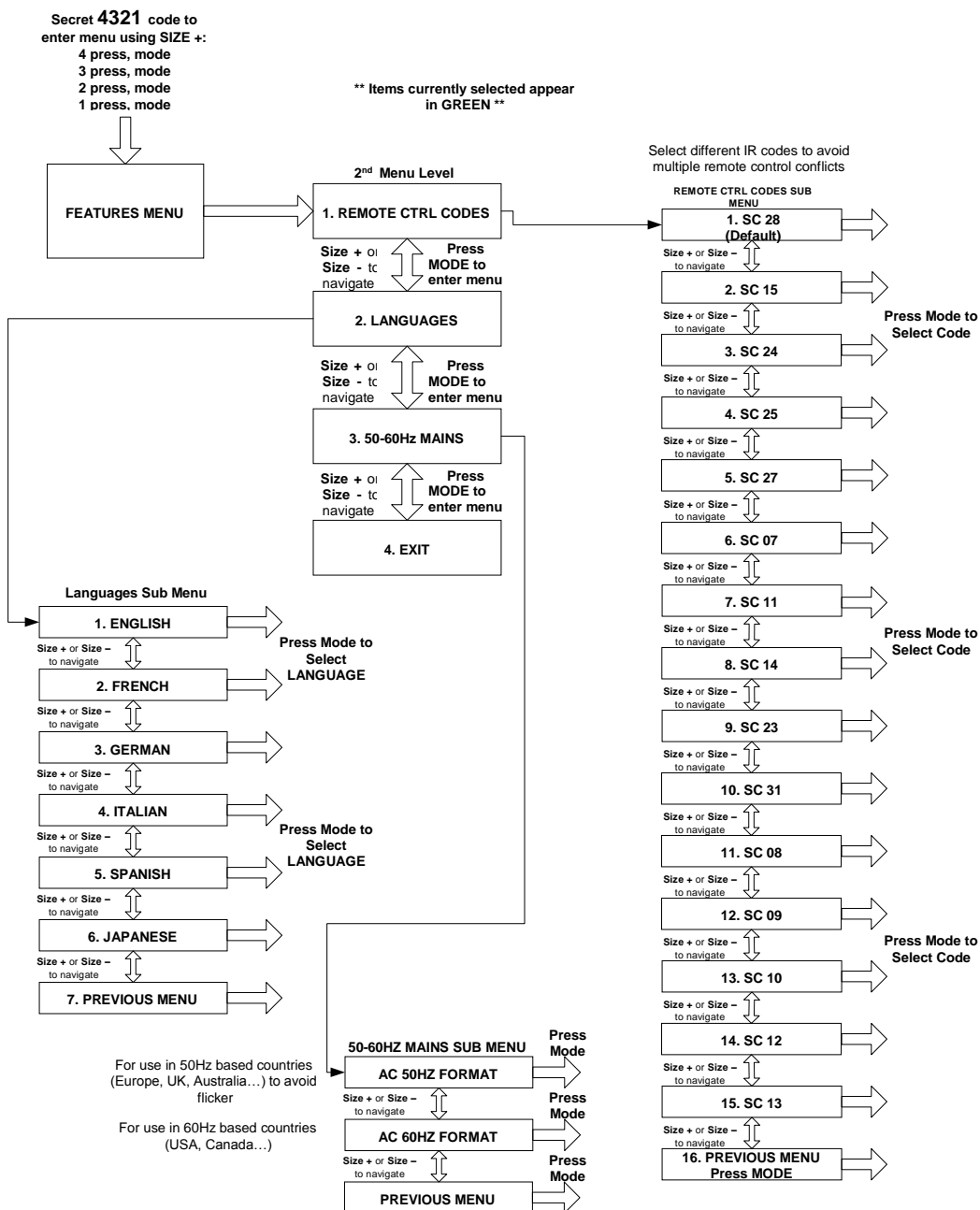

---

# FEHLERBEHEBUNG

---

## **F Wie reinige ich mein Acrobat HD?**

A Reinigen Sie das Acrobat HD mindestens einmal pro Woche mit einem weichen, trockenen Tuch oder elektrostatischen Staubtuch. KEINE flüssigen Reiniger auf den Kunststoffflächen verwenden.

## **F Die Fernbedienung funktioniert nicht richtig. Was soll ich tun?**

A Nachdem Sie sich vergewissert haben, dass sich in der Fernbedienung neue Batterien befinden, setzen Sie die Fernbedienung wieder auf die Werkseinstellungen zurück. Dafür halten Sie einfach mindestens 3 Sekunden lang die auf der Fernbedienung befindlichen [FIND]- und [MODE]-Tasten gedrückt oder drücken diese so lange, bis die LED-Anzeige anfängt zu blinken. Testen Sie die Funktionen der Fernbedienung daraufhin noch einmal.

## **F Kann ich das Acrobat HD mit einem PC verwenden?**

A Ja, der LCD-Bildschirm des Acrobat kann mit einem PC verwendet werden. Auch wenn das Acrobat keine Computerbilder vergrößert, kann der eingebaute LCD-Bildschirm entweder mit der Acrobat-Kamera oder einem PC (der über einen DVI-Anschluss verfügt) verwendet werden. Dadurch kann man einen einzelnen LCD-Bildschirm für verschiedene Zwecke nutzen. Optional und speziell für diese Anwendung ist ein DVI-Umschalter erhältlich. Wenden Sie sich an Ihren EnhancedVision-Händler vor Ort, falls Sie weitere Informationen wünschen.

---

# TECHNISCHE DATEN DES ACROBAT HD

---

## Produkt:

Maße: 32" H x 4" B x 3"T (HD „long arm“, verlängert)  
14" H x 9" B x 12"T (HD "short arm", mit Sockel)  
Gewicht: 3.5 lbs. / 1,6 kg (HD „long arm“, mit Kamera und Klemme);  
5.1 lbs. / 2,3 kg (HD "short arm", mit Kamera und  
beschwertem Sockel)  
Betriebstemperaturbereich: 10-40°C / 50-104°F  
Lager-/Transporttemperaturbereich: 0-60°C / 32-140°F

**Bildschirm:** nicht im Lieferumfang enthalten; externer, DVI-kompatibler  
Standardmonitor (oder HDMI – Adapter erforderlich; Verkauf erfolgt separat)

**Vergrößerungsbereich:** 2x bis 65x

Sichtfeld (Nah-Modus): 6" (Min.); .25 (Max)

Arbeitsabstand (Nah-Modus): 17"

## Ansichtsmodi:

Frabe, Schwarz-Weiß, Hoher Kontrast

Positiv/Negativ, Digitale Farbauswahl (5 Modi)

## Stromversorgung:

Eingangsspannung/-strom: 120-240 VAC / 0,3-0,5A

Ausgangsspannung/-strom (nominal): 15 VDC / 1,2A Frequenz

(nominal): 60/50 Hz

Energieverbrauch: 60W (nominal)

## Geräteklassifizierung (IEC 601-1):

Schutzklasse: Klasse 1

Schutzart: Typ B

Betriebsart: Dauerbetrieb

**Garantie:** 2 Jahre

---

# GARANTIEERKLÄRUNG

---

## Enhanced Vision Garantierichtlinie für das Acrobat-Bildschirmlesegerät

Produkte von Enhanced Vision wurden dazu entwickelt, Ihnen Bilder von höchster Qualität, komfortable Funktionen, eine einfache Bedienung sowie zuverlässige Leistung zu bieten. **Das Acrobat HD wurde vor dem Versand kontrolliert und getestet.** Enhanced Vision gewährt für das Merlin elite bei normalem Gebrauch für Material- und Ausführungsfehler eine Garantie von **zwei Jahren** ab Datum des ursprünglichen Kaufs. Während der Garantielaufzeit wird Enhanced Vision das Produkt nach eigenem Ermessen entweder kostenlos reparieren oder ersetzen. Im Zusammenhang mit diesem Produkt bestehen keine weiteren ausdrücklichen oder impliziten Garantien.

Diese Garantie gilt nicht für: a) Fehler oder Schäden, die durch fehlerhaften Gebrauch, unsachgemäße Verwendung, Unfall oder Vernachlässigung entstehen ; b) Fehler oder Schäden, die durch unsachgemäße Bedienung, Wartung, Installation, Anpassung, Änderungen oder Modifikationen entstehen ; c) Fehler oder Schäden, die durch verschüttete Lebensmittel oder Flüssigkeiten entstehen; d) Sämtliche Kunststoffflächen und weitere Außenteile, die während des normalen Gebrauchs zerkratzt oder beschädigt werden können; e) Schäden, die sich aus der Verwendung des Merlin elite mit einer nicht von Enhanced Vision gelieferten Ausrüstung ergeben.

- Um die Garantieleistungen in Anspruch nehmen zu können, müssen Sie einen Kaufbeleg vorweisen, auf dem das Kaufdatum vermerkt ist.
- Jeder Benutzer dieses Produktes geht aufgrund der Notwendigkeit einer Verwendung von Sehhilfegeräten wissentlich bestimmte Risiken ein.
- Innerhalb von 12 Monaten ab dem Kaufdatum kann die Garantie um 2 Jahre verlängert werden. Für weitere Informationen wenden Sie sich bitte an Enhanced Vision.

### Serviceprozess

Falls Sie technische Unterstützung benötigen oder den Reparaturdienst in Anspruch nehmen müssen, kontaktieren Sie bitte Ihre Enhanced Vision Vertretung vor Ort oder das Enhanced Vision Garantie Service-Center.

Falls eine Garantiedienstleistung erforderlich ist, kontaktieren Sie Enhanced Vision bitte zwecks Anforderung einer Rückgabenummer unter der Nummer (800) 440-9476 (Durchwahl -3) von Montag bis Freitag zwischen 8 und 17 Uhr, Pazifik Standard Zeit (PST). **Garantiereparaturen können ohne gültige Rückgabenummer nicht angenommen werden.**

**Wir empfehlen, die Originalverpackung des Produktes aufzubewahren, falls eine Garantieleistung erforderlich werden sollte. Der Hersteller kann keine Verpackung für Garantiereparaturen bereitstellen.**  
**HINWEIS:** Bitte übersenden Sie das beigefügte, vollständig ausgefüllte Garantieformular.

# WEITERE PRODUKTE VON ENHANCED VISION



## DaVinci

Bei dem DaVinci handelt es sich um ein Hochleistungs-Bildschirmlesegerät (CCTV) mit HD, Texterkennung (OCR) und einer 3-in-1 Kamera. Dank HD erleben Sie gestochen scharfe Farben und Kontraste, die für wunderschöne, kristallklare Bilder in lebendigen Farben sorgen. Erleben Sie Freude am Lesen mit unserer neuen Texterkennungs-Funktion. Mit nur einem Knopfdruck liest Ihnen das DaVinci jeden gedruckten Text vor.

Vergrößerung: 24" LCD: 2x (Minimum) - 80x (Maximum)



## Pebble-mini

Das ultrakompakte Design des Pebble-mini macht das Gerät zum idealen, mobilen Bildvergrößerungsgerät – egal ob Sie zu Hause oder unterwegs sind. Es ermöglicht Ihnen das einfache Lesen von Beschreibungen, Post, Etiketten, Preisschildern, Speisekarten usw. Das Gerät verfügt über einen 3,0" LCD-Bildschirm, einer ‚Freeze-Frame‘- und Bilderfassungs-Funktion. Es stehen 28 Anzeigemodi zur Verfügung.

Vergrößerung 2x – 10x



## Amigo

Amigo ist ein vollkommen mobiles Standlesegerät. Dank des kippbaren 6,5"-Anzeigebildschirms wird eine optimale Darstellung erzielt. Das Amigo bietet eine 3,5-14-fache digitale Vergrößerung und ist das leichteste Gerät seiner Klasse. Das Amigo ist batteriebetrieben und kann überall hin mitgenommen werden.





## Transformer

Transformer ist das flexibelste, mobile Bildvergrößerungssystem zum Lesen, Schreiben und Ansehen von vergrößerten Bildern aus jeder Entfernung. Das Gerät ist kompatibel mit gängiger Vergrößerungs-Software und dem aktuellsten Windows-Betriebssystem. Sein einzigartiges Design eignet sich perfekt für die Arbeit, für zu Hause oder für die Schule. Es wiegt weniger als 1,4 kg, ist batteriebetrieben und läuft bis zu 4 Stunden. Weiterhin stehen 28 persönliche Farbwahlmodi zur Verfügung.

Vergrößerung 2,4x – 30x  
(bei einem 17"-Bildschirm)



## Merlin elite

### Sehen und hören Sie den Unterschied!

Merlin elite ist ein Hochleistungs-Bildschirmlesegerät (CCTV), das über HD und eine Texterkennungsfunktion (OCR) verfügt. Dank der hohen Farbauflösung und des hohen Kontrasts erleben Sie gestochen scharfe Farben und Kontraste, die für wunderschöne, kristallklare Bilder in lebendigen Farben sorgen. Das einzigartige Design des Merlin elite bietet ein weites Sichtfeld, wodurch mehr Text auf dem Bildschirm angezeigt wird.



Vergrößerung: 2,4x – 70x



## Merlin HD

Die Kameratechnologie des Merlin HD produziert noch wirklichkeitsgetreuere und natürlichere Bilder. Sie können problemlos Bücher und Magazine lesen, Briefe lesen und schreiben, Ihre finanziellen Unterlagen verwalten, Farbfotos betrachten, Kreuzworträtsel lösen und sogar Ihrem Hobby nachgehen.

Vergrößerung: 22" LCD: 3,2x (Minimum)  
bis zu 6,7x (Maximum) 24" LCD: 3,4x (Minimum)  
bis zu 57,8x (Maximum)



# Zubehör

## DVI-Umschalter

Ermöglicht ein Umschalten zwischen dem Bildschirm des Acrobat HD und dem Ihres PCs (DVI-Anschluss).

## Smart Video

Verbindet Sehhilfegeräte von Enhanced Vision mit einem PC Bildschirm.

## Tragekoffer

Bequeme Koffer zum Aufbewahren und Transportieren aller Produkte von Enhanced Vision.

## Batterie

Wiederaufladbare Batterien für Sehhilfegeräte von Enhanced Vision.

## Kontaktinformation:

**(Geschäftsstelle USA) Tel.:** (714) 465-3400

**Fax:** (714) 374-1821

**(Geschäftsstelle UK) Tel.:** +44 (0) 115 9442317

**Fax:** +44 (0) 115 9440720

**(Geschäftsstelle DE) Tel.:** +49 (0) 6078 969827-0

**Fax:** +49 (0) 6078 969827-33

[www.enhancedvision.com](http://www.enhancedvision.com)

## Technische Unterstützung:

Gebührenfrei (800) 440-9476 Durchwahl 3

Ortstarif: (714) 465-3400 Durchwahl 3

Email: [evsupport@enhancedvision.com](mailto:evsupport@enhancedvision.com)



# *Declaration of Conformity*

2004/108/EC EMC Directive  
2006/95/EC Low Voltage Directive

**enhanced**  
**vision**



**Model: Acrobat HD**

This Certificate is the Declaration and Attestation from the Equipment Manufacturer, Enhanced Vision, which states that the Acrobat HD is Compliant to the above noted Directives and is eligible to bear the CE MARK. This declaration is further verified by investigation and testing by 3<sup>rd</sup> Party Test Labs: *Aegis Labs Inc*, facility in Lake Forest, California, USA.

#### **Standards**

EN 55022, EN 61000-3-2, EN 61000-3-3, EN 55024, EN 61000-4-2, EN 61000-4-3,  
EN 61000-4-4, EN 61000-4-5, EN 61000-4-6, EN 61000-4-8, EN 61000-4-11, EN60950-1

**FCC TITLE 47, PART 15 SUBPART B CLASS B**

**EV OPTRON GmbH**  
Steinschoenauer Str. 4b  
64823 Gross-Umstadt  
Germany

We the undersigned hereby declare that the Acrobat HD, referenced above, fully conforms to the requirements of the EMC Directive, 2004/108/EC EMC & Low Voltage Directive 2006/95/EC and is eligible to bear the CE MARK.

Signed:  Date: 5-1-2013

Name: **Scott Quail**  
Director, Quality Assurance





# **enhanced vision**

Das Bildschirmlesegerät Acrobat HD wurde zur Vergrößerung und Optimierung von Bildern gestaltet, wobei das Ziel darin besteht, die Lebensqualität sehbehinderter Menschen zu verbessern. Inwiefern dieses Produkt die Fähigkeit zum Sehen von Bildern verbessern kann, hängt von der individuellen Verfassung sowie dem Grad der Sehbehinderung der jeweiligen Person ab.

Das Acrobat HD wurde nicht dazu entwickelt, das Sehvermögen wiederherzustellen, Sehschwächen zu korrigieren oder den degenerativen Verlust der Sehkraft zu stoppen. Ein Augenspezialist/Augenoptiker kann am besten bestimmen, inwiefern sich das Acrobat HD für den individuellen Zustand eines Patienten eignet. Bitte besuchen Sie unsere Website **[www.enhancedvision.com](http://www.enhancedvision.com)**.

**[www.enhancedvision.com](http://www.enhancedvision.com)**

**(800) 440-9476 (Geschäftsstelle USA, gebührenfrei)**

**(714)465-3400 (Geschäftsstelle USA)**

**+44 (0) 9442317(Geschäftsstelle UK)**

**Tel. + (49) 06078 969827-0 (Geschäftsstelle DE)**

**Fax + (49) 06078 969827-33 (Geschäftsstelle DE)**



Artikel # MAN-0008-00-GR Rev X1  
November, 2013

Copyright © 2009 by Enhanced Vision. Alle Rechte vorbehalten.

Produktspezifikationen können jederzeit ohne vorherige Ankündigung geändert werden.